

Правила эксплуатации и ухода за мебелью.

1. Хранить и эксплуатировать мебель следует в сухих и теплых помещениях при температуре +5° - +40° и относительной влажности воздуха 50-60%.
2. Не рекомендуется устанавливать мебель вблизи отопительных приборов.
3. Чистку мебели следует производить мягкой тканью и специальными составами, не допускается использование агрессивных жидкостей и абразивных материалов.
4. При ослаблении крепления соединений следует периодически подтягивать винты, шурупы, стяжки и т.д.
5. Статическая вертикальная нагрузка не должна превышать 5кг на дно ящиков и 10кг на полки стеллажей и шкафов, при этом распределение нагрузки по поверхностям должно быть максимально равномерным.
6. После сборки изделие установить на ровной горизонтальной поверхности, во избежание перекоса и падения изделия, при необходимости, использовать дополнительное крепление к поверхностям помещения.

Гарантийные обязательства.

Предприятие-изготовитель гарантирует соответствие изделия требованиям ГОСТ 16371-2014 при соблюдении условий транспортировки, сборки, эксплуатации и хранения.

Гарантийный срок эксплуатации – 24 месяца. Срок исчисляется со дня продажи мебели.

Претензии по комплектности и качеству должны направляться покупателем в магазин, где была приобретена мебель.

Гарантия не распространяется на мебель, имеющую механические повреждения, возникающие при транспортировке, в процессе неправильной сборки и эксплуатации и дефекты, возникающие при неправильном уходе.

Сборка изделия должна производиться квалифицированными специалистами.

Предприятие оставляет за собой право вносить изменения в конструкцию набора. Срок службы изделия – 10 лет.

Фирма-производитель оставляет за собой право на изменения изделия в целях его усовершенствования, которые не ухудшают потребительские качества товара

Паспорт изделия

Спальня 90342.00.000

«Марлен»

Шкаф для платья и белья 3-дверный № 470

90342.02.000

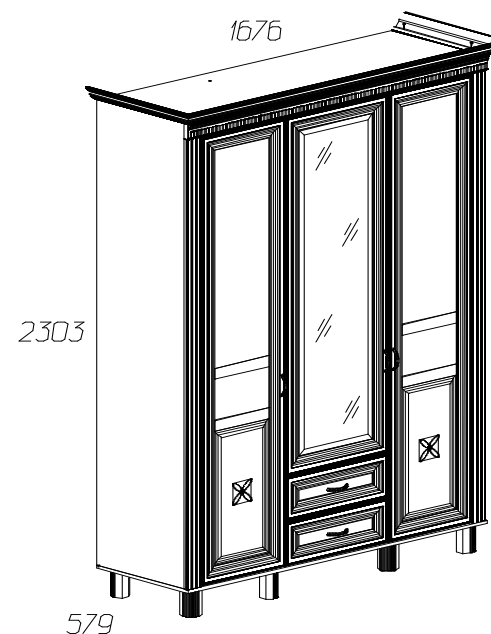













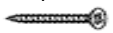



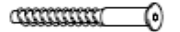



Производитель: ООО «Яна», Россия, 344009, г. Ростов-на-Дону, пр. Шолохова, 304, www.yanamebel.ru, e-mail: info@yanamebel.ru

Уважаемый покупатель! БЛАГОДАРИМ ЗА ВАШ ВЫБОР

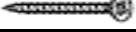
Внимательно прочитайте инструкцию! При вскрытии упаковки проверьте содержимое, согласно комплектации каждого пакета. Проверьте наличие фурнитуры. Не рекомендуется вынимать детали из всех упаковок, чтобы не перепутать детали. Во избежание перекосов, повреждений или загрязнений мебели сборку следует производить на ровном полу, покрытом тканью или бумагой. В сборке сложных и больших изделий желательна участие двух человек. Перед началом сборки необходимо определить расположение деталей в изделии в соответствии со схемами сборки. Не приступайте к сборке, не ознакомившись с инструкцией! Для удобства транспортировки и предохранения от повреждения, мебель поставляется в разобранном виде в индивидуальной упаковке. Вы можете собрать её самостоятельно или воспользоваться услугами квалифицированных сборщиков.

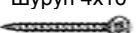
Фурнитура и комплектующие на шкаф для платья и белья 3-дверный № 470

Спецификация фурнитуры на шкаф для платья и белья 3-дверный № 470					
№	Наименование	Кол	№	Наименование	Кол
37	Амортизатор с планкой 	3	49	Полкодержатель ME04ZNL 	12
38	Винт 4x10 	4	50	Ручка скоба 	5
39	Винт 4x28 	6	51	Саморез 6x40 	16
40	Заглушка для стяжки белая 	24	52	Скрепка-крабик 	20
41	Заглушка для экс. стяжки белая 	49	53	Евростяжка 7x50 	24
42	Заглушка самоклеяка для экс. стяжки белая 	16	54	Уголок крепления задней стенки с саморезом 	40
43	Инструкция	1	55	Уголок мебельный белый 	10
44	Ключ шестигранный 	1	56	Штангодержатель 	2
45	Направляющие частичного выдвигания без доводчиков L=450мм 	2	57	Шуруп 3,5x25 	9
46	Опора ППУ 	8	58	Шуруп 3x20 	30
47	Петля для двери с планкой Samet 	8	59	Шуруп 4x16 	70
48	Петля для срединной двери 	4	60	Эксцентрик Rastex 	49

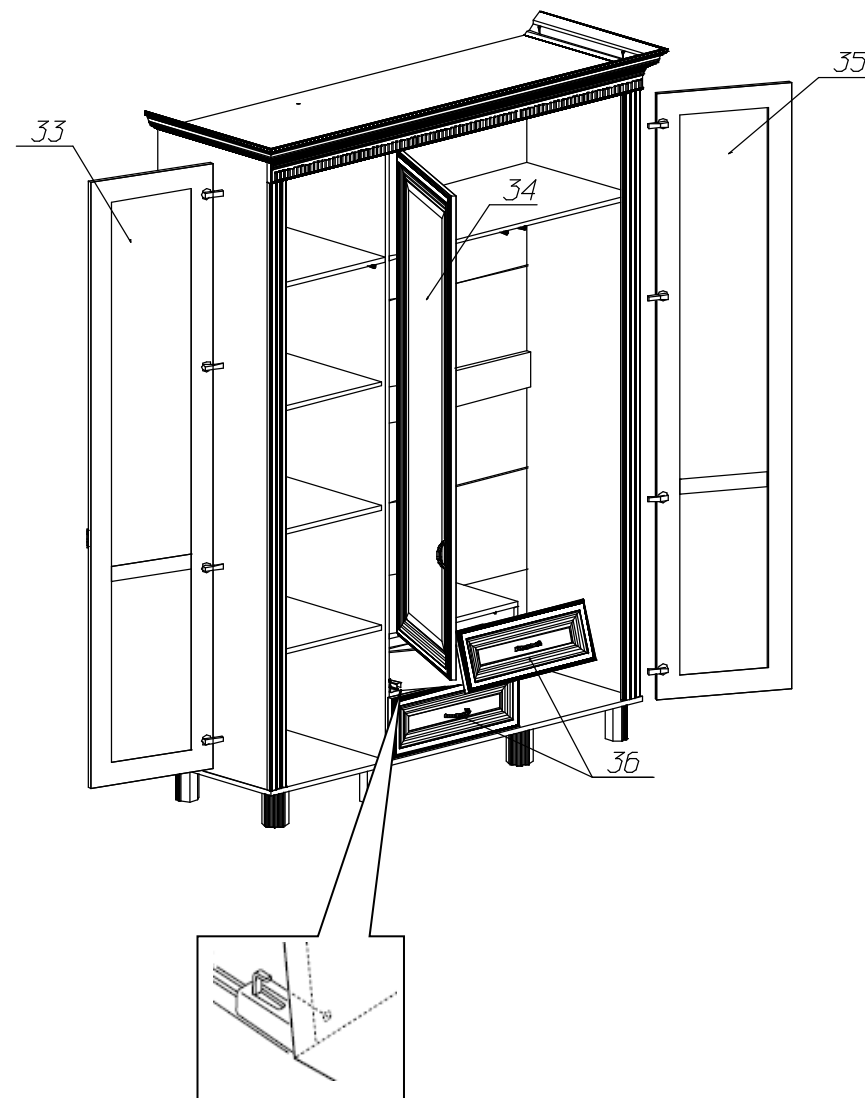

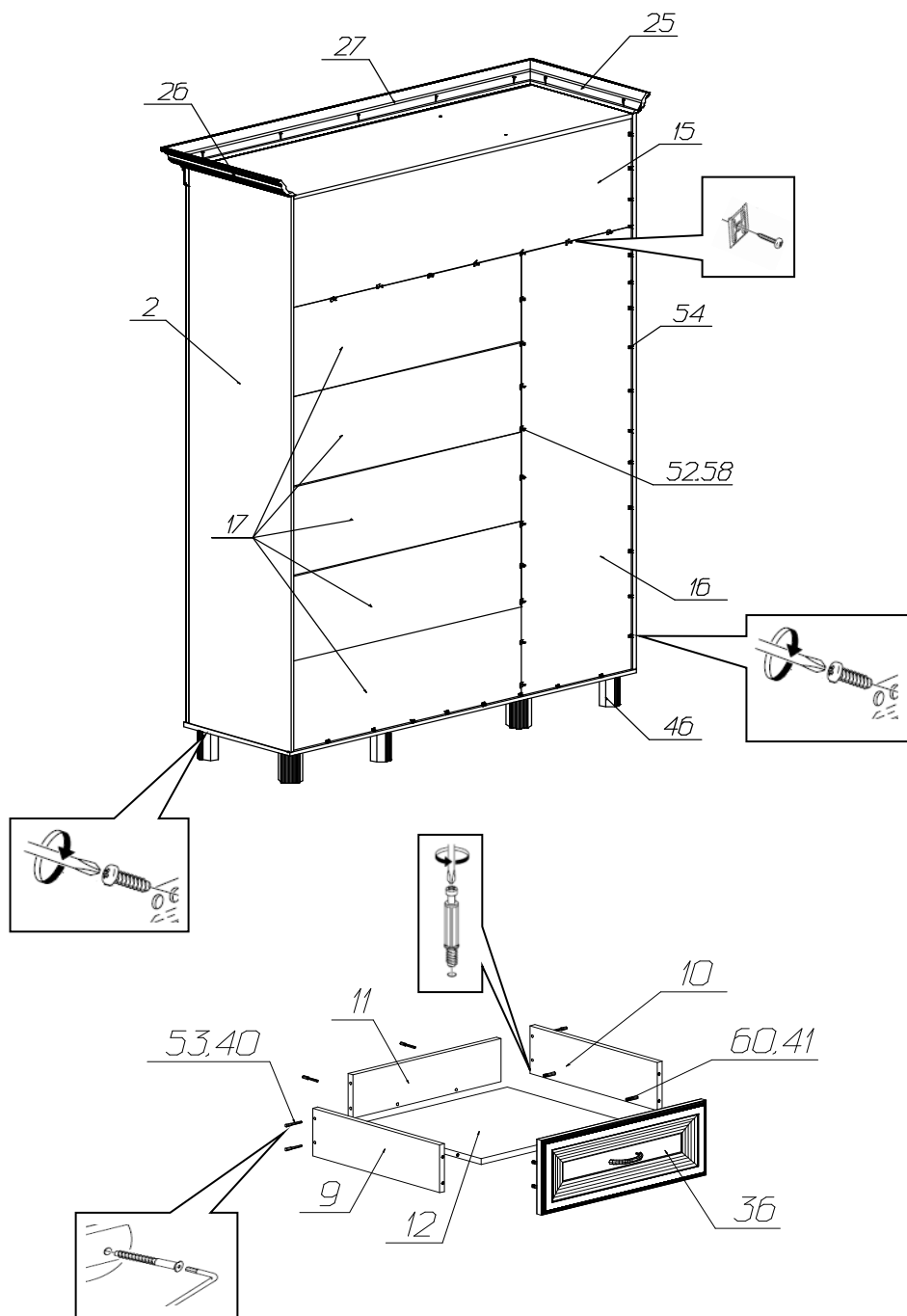

Спецификация деталей на шкаф для платья и белья 3-дверный № 470				
№	Наименование	Размер	Кол	Пакет
1	Стенка вертикальная левая паз	2100x500	1	1
2	Стенка вертикальная правая паз	2100x500	1	1
3	Стенка горизонтальная крышка паз	1532x500	1	1
4	Стенка горизонтальная дно паз	1568x522	1	2
5	Полка	485x466	3	2
6	Стенка горизонтальная	486x486	1	2
7	Стенка горизонтальная	1030x486	1	7
8	Стенка вертикальная средняя	2084x486	1	1
9	Стенка ящика левая	450x128	2	2
10	Стенка ящика правая	450x128	2	2
11	Задняя стенка ящика	484x116	2	2
12	Дно ящика	484x434	2	2
13	Горизонт	543x486	1	2
14	Стенка вертикальная	399x486	1	2
15	Задняя стенка	1542x418	1	1
16	Задняя стенка	499x1676	1	6
17	Задняя стенка (склейка)	1043x335	3	1
17.1	Задняя стенка (склейка)	1043x335	2	1
25	Карниз профильный левый	579	1	1
26	Карниз профильный правый	579	1	1
27	Карниз профильный средний	1676	1	1
28	Профиль левый	2029	1	1
29	Профиль правый	2029	1	1
30	Штанга металл	1024	1	1
31	Накладка фрезерованная	1566x70	1	1
32	Распорка	1030x120	1	1
33	Фасад левый	2024x438	1	3
34	Фасад средний с зеркалом	1618x538	1	4
35	Фасад правый	2024x438	1	3
36	Фасад ящика	200x538	2	2